

Раздел 9

Профили для машиностроения и станкостроения

9. Профили для машиностроения и станкостроения

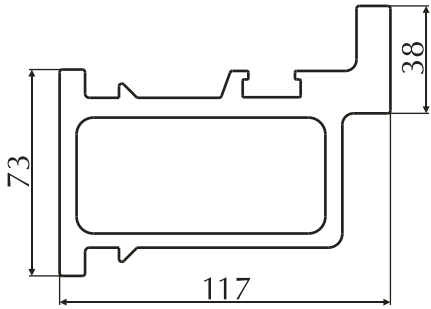
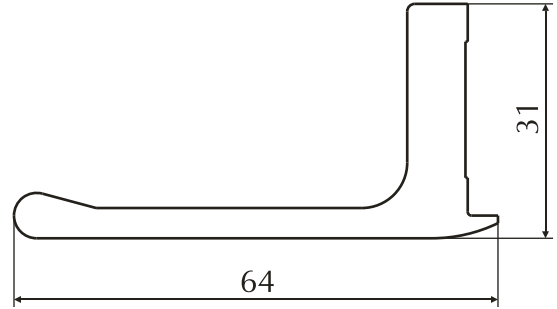

Номер профиля	Группа сложности	Вес 1 пм, кг/м	Периметр, мм
96640	8	7.267	470.0



Номер профиля	Группа сложности	Вес 1 пм, кг/м	Периметр, мм
96660	4	1.287	185.4

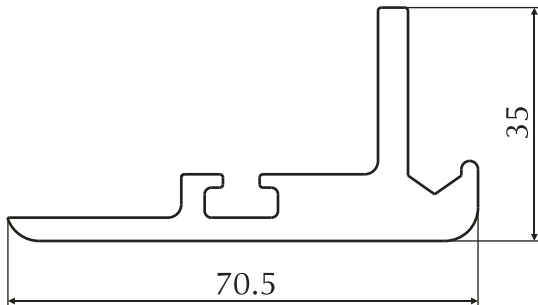

Номер профиля	Группа сложности	Вес 1 пм, кг/м	Периметр, мм
96670	5	1.545	231.4

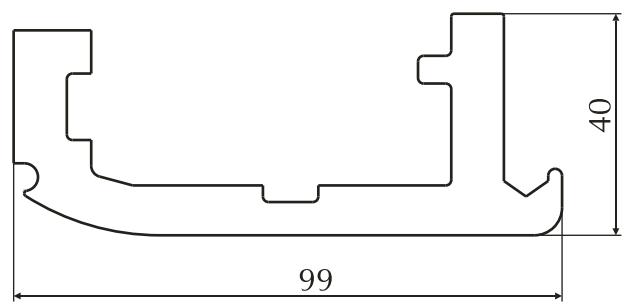

Номер профиля	Группа сложности	Вес 1 пм, кг/м	Периметр, мм
96680	5	3.898	354.0

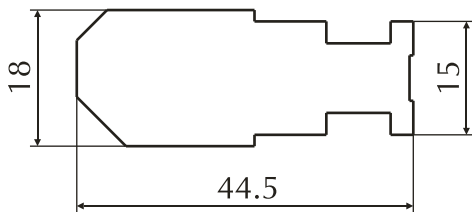

Номер профиля	Группа сложности	Вес 1 пм, кг/м	Периметр, мм
96690	3	1.779	131.4



Номер профиля	Группа сложности	Вес 1 пм, кг/м	Периметр, мм
96700	3	3.063	291.0

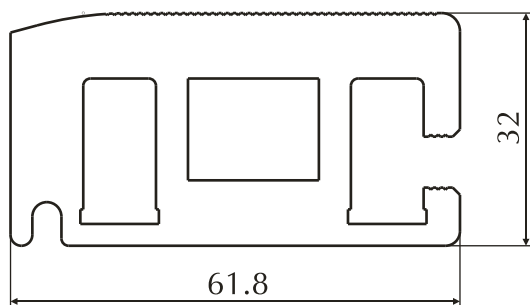

Номер профиля	Группа сложности	Вес 1 пм, кг/м	Периметр, мм
96710	5	3.365	260.2

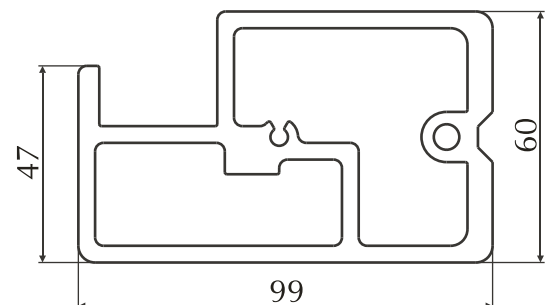

Номер профиля	Группа сложности	Вес 1 пм, кг/м	Периметр, мм
96720	8	4.728	342.2

9. Профили для машиностроения и станкостроения

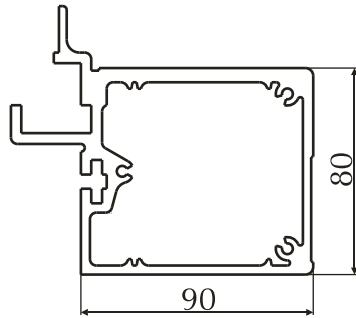
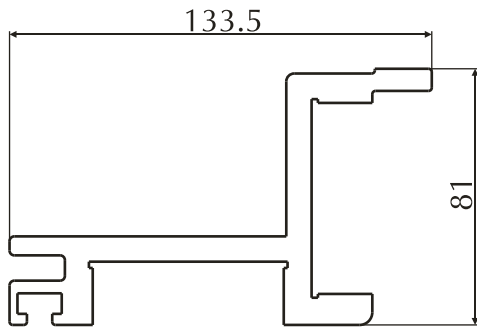

Номер профиля	Группа сложности	Вес 1 пм, кг/м	Периметр, мм
96730	8	5.693	575.0

Номер профиля	Группа сложности	Вес 1 пм, кг/м	Периметр, мм
96740	8	5.442	532.8

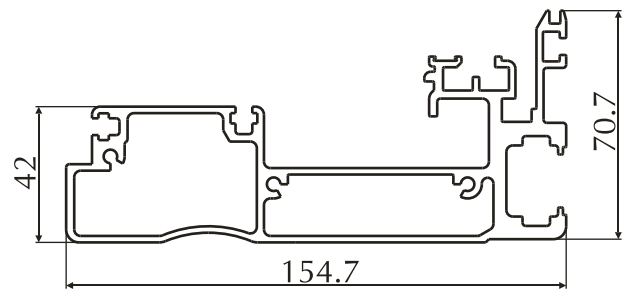
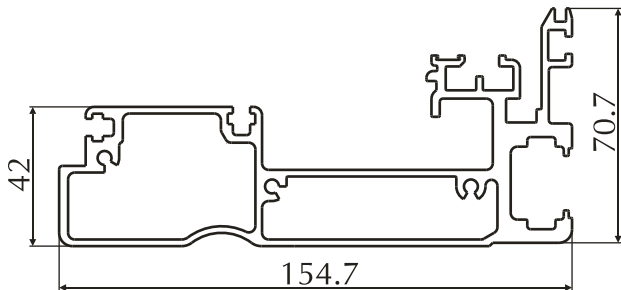

Номер профиля	Группа сложности	Вес 1 пм, кг/м	Периметр, мм
96750	8	4.295	770.0

Номер профиля	Группа сложности	Вес 1 пм, кг/м	Периметр, мм
96750A	8	4.295	770.0

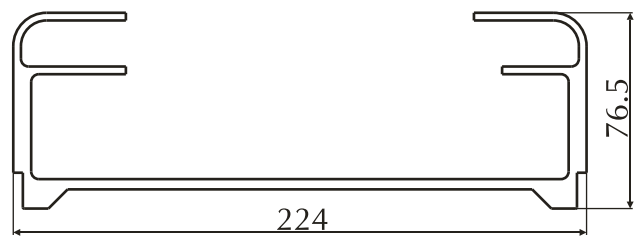
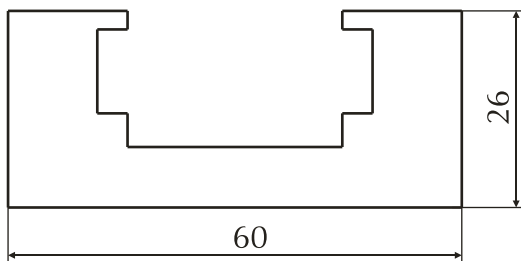

Номер профиля	Группа сложности	Вес 1 пм, кг/м	Периметр, мм
96760	4	2.602	224.0

Номер профиля	Группа сложности	Вес 1 пм, кг/м	Периметр, мм
98015	8	5.974	998.9

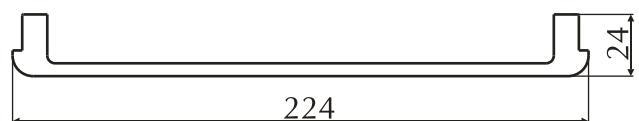
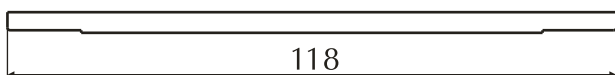

Номер профиля	Группа сложности	Вес 1 пм, кг/м	Периметр, мм
98016	4	1.236	243.6

Номер профиля	Группа сложности	Вес 1 пм, кг/м	Периметр, мм
98017	5	4.062	524.1

9. Профили для машиностроения и станкостроения

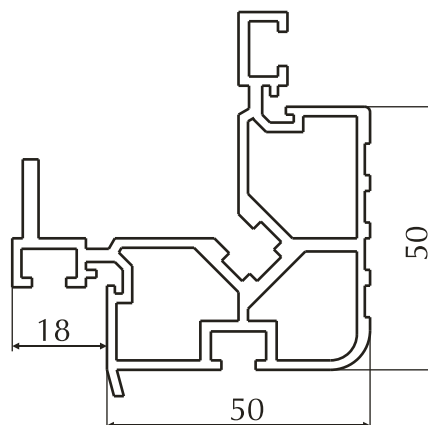
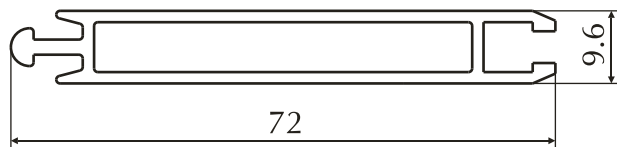

Номер профиля	Группа сложности	Вес 1 пм, кг/м	Периметр, мм	Номер профиля	Группа сложности	Вес 1 пм, кг/м	Периметр, мм
98070	6	0.663	199.5	CABO_0101	8	1.980	462.6

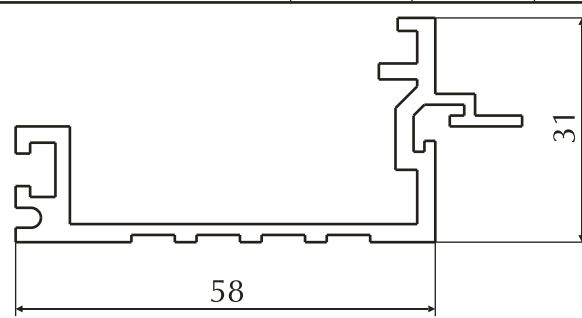
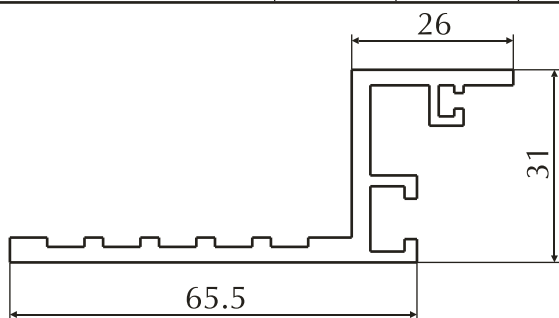

Номер профиля	Группа сложности	Вес 1 пм, кг/м	Периметр, мм	Номер профиля	Группа сложности	Вес 1 пм, кг/м	Периметр, мм
CABO_0102	6	1.026	303.0	CABO_0103_1	6	0.828	298.2

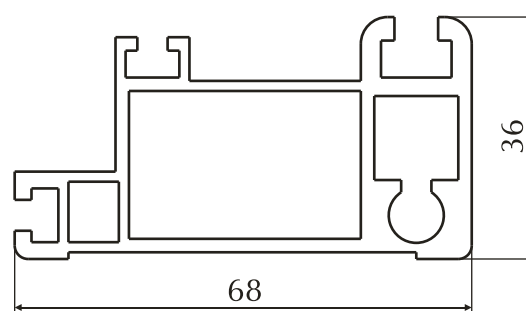
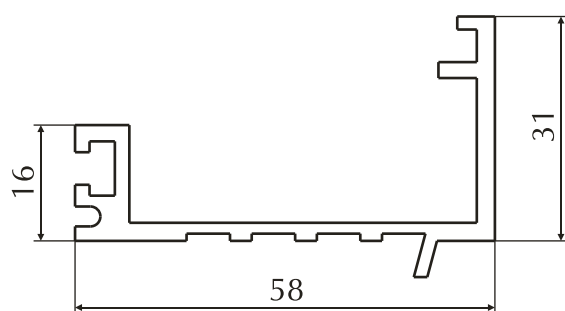

Номер профиля	Группа сложности	Вес 1 пм, кг/м	Периметр, мм	Номер профиля	Группа сложности	Вес 1 пм, кг/м	Периметр, мм
CABO_0103_2	6	0.744	262.5	CABO_0104	8	1.514	282.6

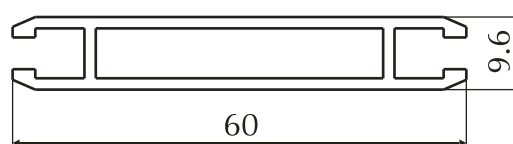
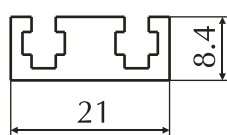

Номер профиля	Группа сложности	Вес 1 пм, кг/м	Периметр, мм	Номер профиля	Группа сложности	Вес 1 пм, кг/м	Периметр, мм
ПК_19705	5	0.320	95.6	ПО_1173М*	9	0.559	182.7

9. Профили для машиностроения и станкостроения

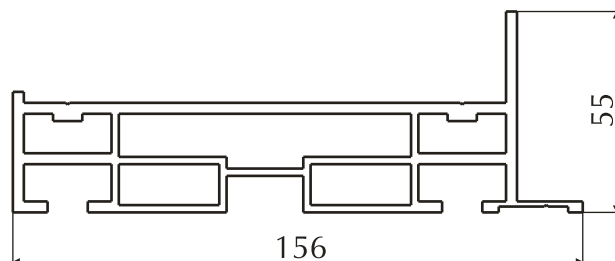
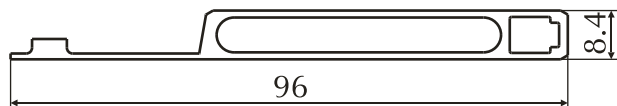

Номер профиля	Группа сложности	Вес 1 пм, кг/м	Периметр, мм	Номер профиля	Группа сложности	Вес 1 пм, кг/м	Периметр, мм
ПО_157202*	7	0.646	210.3	IPL_009	8	3.693	557.3

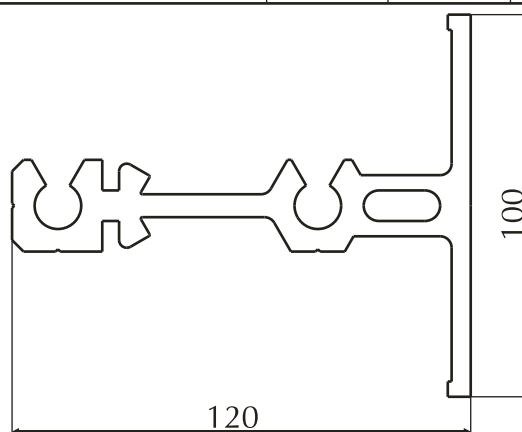
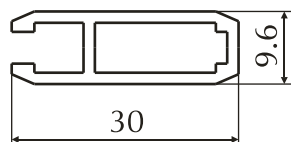

Номер профиля	Группа сложности	Вес 1 пм, кг/м	Периметр, мм	Номер профиля	Группа сложности	Вес 1 пм, кг/м	Периметр, мм
IPL_110	8	0.305	98.9	IPL_113	8	1.226	289

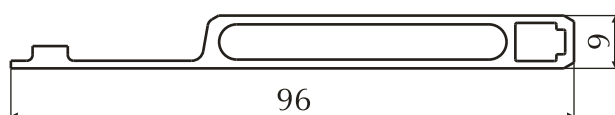
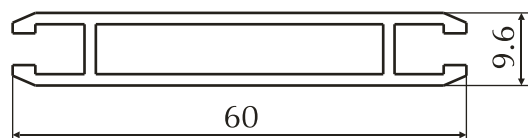

Номер профиля	Группа сложности	Вес 1 пм, кг/м	Периметр, мм	Номер профиля	Группа сложности	Вес 1 пм, кг/м	Периметр, мм
PO_1173*	5	0.559	182.7	PO_157201*	7	0.770	210.2

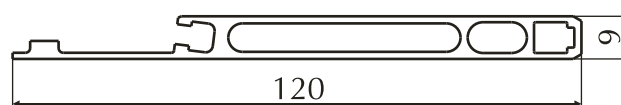
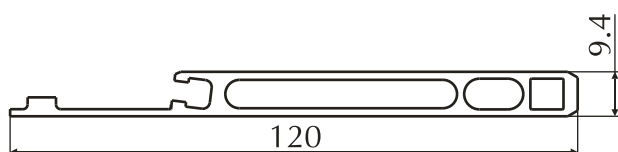

Номер профиля	Группа сложности	Вес 1 пм, кг/м	Периметр, мм	Номер профиля	Группа сложности	Вес 1 пм, кг/м	Периметр, мм
PO_1626*		1.144	278.3	PO_162601*		1.019	277.9

9. Профили для машиностроения и станкостроения

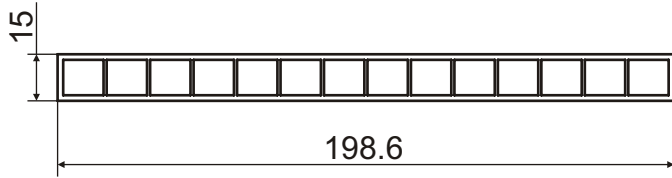

Номер профиля	Группа сложности	Вес 1 пм, кг/м	Периметр, мм
203169	9	2.44	427

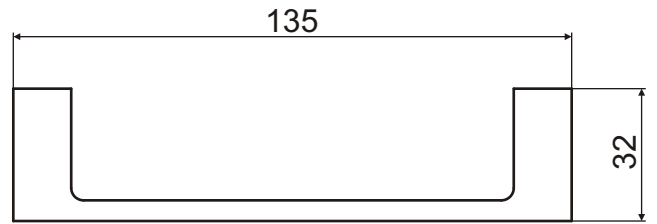

Номер профиля	Группа сложности	Вес 1 пм, кг/м	Периметр, мм
204215	7	3.874	385.4

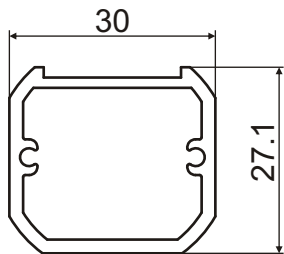

Номер профиля	Группа сложности	Вес 1 пм, кг/м	Периметр, мм
205115	5	0.529	106.7

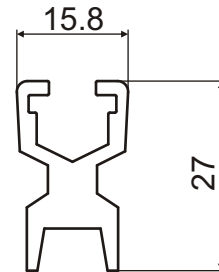

Номер профиля	Группа сложности	Вес 1 пм, кг/м	Периметр, мм
205187	8	0.496	129.8

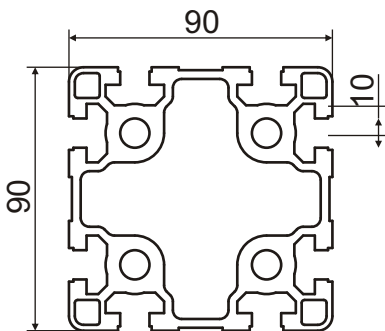

Номер профиля	Группа сложности	Вес 1 пм, кг/м	Периметр, мм
205253	9	6.914	700.1

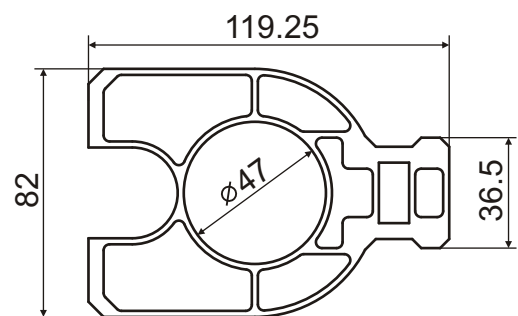

Номер профиля	Группа сложности	Вес 1 пм, кг/м	Периметр, мм
205254	9	5.141	416.1

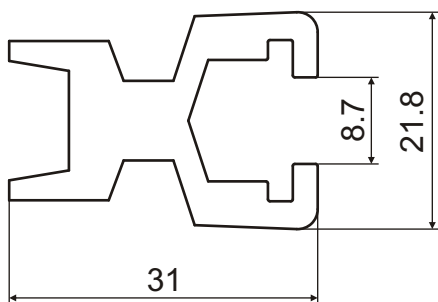

Номер профиля	Группа сложности	Вес 1 пм, кг/м	Периметр, мм
205255	8	0.807	160

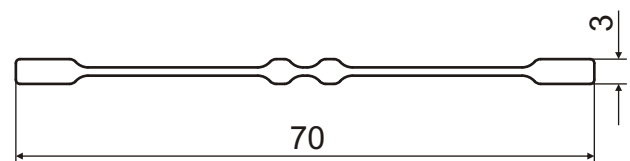

Номер профиля	Группа сложности	Вес 1 пм, кг/м	Периметр, мм
205267	8	0.301	148.6

9. Профили для машиностроения и станкостроения

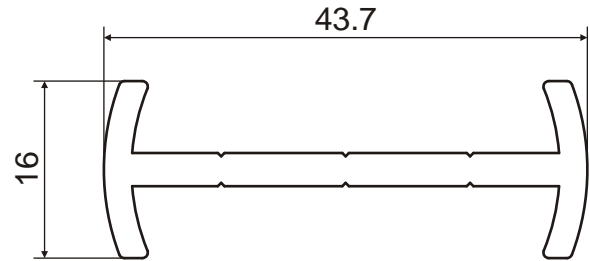
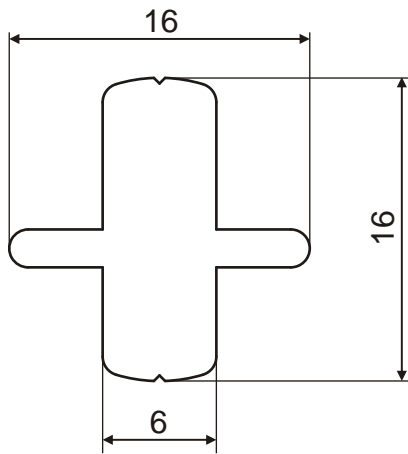

Номер профиля	Группа сложности	Вес 1 пм, кг/м	Периметр, мм	Номер профиля	Группа сложности	Вес 1 пм, кг/м	Периметр, мм
19-605	7	0.302	59.7	19-606	6	0.532	146.8

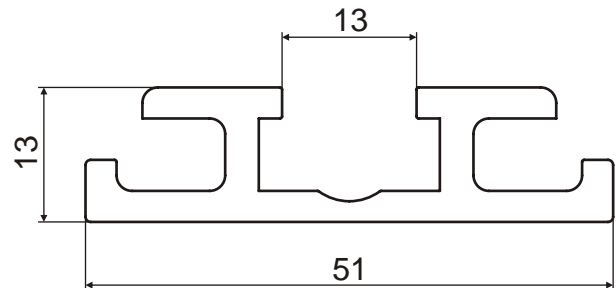
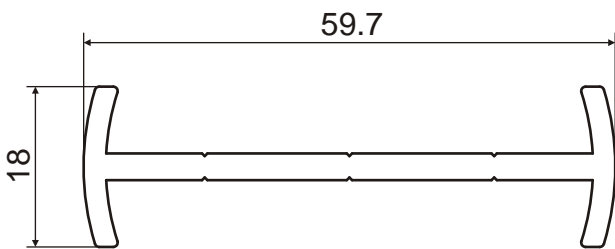

Номер профиля	Группа сложности	Вес 1 пм, кг/м	Периметр, мм	Номер профиля	Группа сложности	Вес 1 пм, кг/м	Периметр, мм
19-607	6	0.687	186.3	206177*	6	0.797	194.9

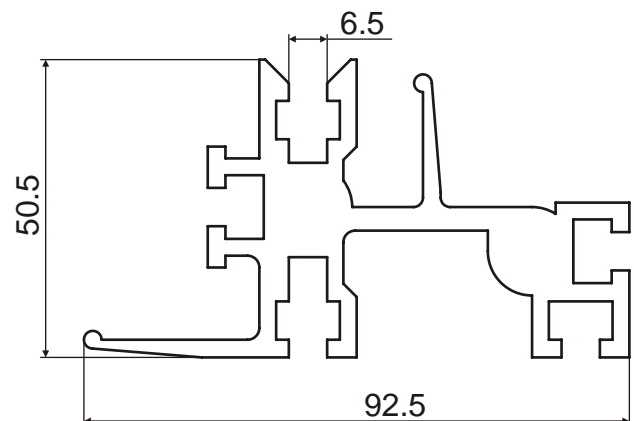
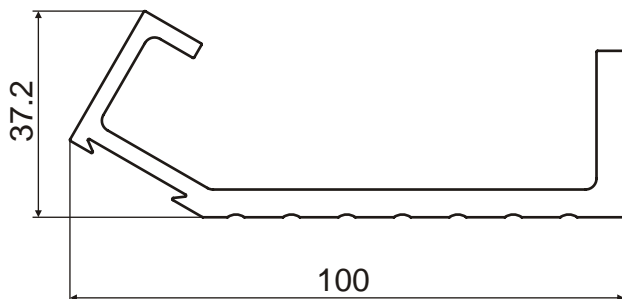

Номер профиля	Группа сложности	Вес 1 пм, кг/м	Периметр, мм	Номер профиля	Группа сложности	Вес 1 пм, кг/м	Периметр, мм
206215	5	1.858	334.3	206230	8	3.073	564